

Bezpečnostní instrukce.

Elektrocentrály GESAN budou sloužit k bezpečnému provozu, pokud budou dodrženy tyto bezpečnostní instrukce.

Věnujte zvýšenou pozornost při čtení návodu k obsluze.

Tyto typy elektrocentrál jsou jako potvrzení bezpečnosti opatřeny značkou CE.

Na elektrocentrále jsou umístěny výstražné nálepky, které Vás během provozu upozorňují na hlavní zásady při jejich použití.

Umístění níže popsaných bezpečnostních nálepek (piktogramů):

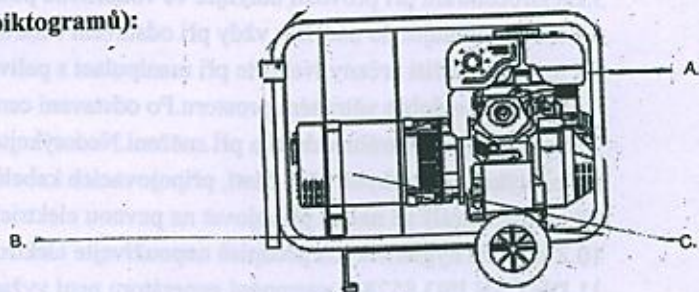

A. Benzín je velice hořlavá látka a za určitých podmínek vysoce výbušná. Proto pohonné hmoty doplňujte v dobře větraném prostoru při vypnutém motoru a zabraňte přístupu s otevřeným ohněm a nekuřte.



B. Před uvedením generátoru do provozu pozorně prostudujte tento návod k obsluze a důkladně se seznamte s obsluhou za účelem zabránění vážného poranění osob, či poškození stroje. Výfukové plyny obsahují jedovatý kysličník uhelnatý, bezbarvý a nepáchnoucí plyn. Nadýchání tohoto plynu může způsobit ztrátu vědomí nebo dokonce i smrt. Nespouštějte generátor v uzavřené místnosti. V místě, kde se generátor bude spouštět zajistěte dostatečné větrání a přístup čistého vzduchu. Benzín je velice hořlavá látka a za určitých podmínek vysoce výbušná. Proto pohonné hmoty doplňujte v dobře větraném prostoru při vypnutém motoru a zabraňte přístupu s otevřeným ohněm.



C. Štítek hlučnosti a základních dat.

1. Schvalovací značka CE dle předpisu EEC/89/392
2. Hladina hluku podle předpisu 2000/14/CE
3. Výrobní číslo
4. Rok výroby
5. Jméno a adresa výrobce
6. Model
7. Výkon
8. Váha

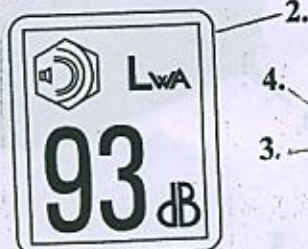

Class	G 3000 H K Rope start 230V single phase 50Hz	PRO6030U
Prime Power	2,2Kw	
Power Factor	1	
Frequency	50 Hz	Prime values decrease at altitudes above 1000m and room temperatures above 40°C
Voltage	230 V.	
Performance Class	G1	
Gross weight	34,4 kg	
Serial N°	169638	030006H003 060002ME416
Manufacturing date	29/03/06	
Pol. Malpica-Añindén C/ Encina 8, 50171 Puebla de Añindén (ZARAGOZA) SPA		www.gesan.com www.gesan.es

OBSAH:

Návod k obsluze

PRO ELEKTROCENTRÁLU GESAN

G 8/10

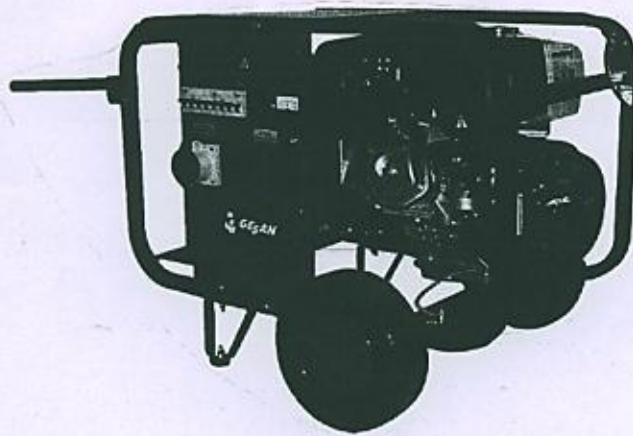

OBSAH :

1. Bezpečnostní instrukce.....	2
2. Popis stroje.....	3
3. Uvedení elektrocentrály do provozu.....	4
4. Použití generátoru.....	7
5. Údržba elektrocentrály.....	8
6. Převaha a skladování.....	9
7. Likvidace stroje.....	9
8. Specifikace.....	10
9. Prohlášení o shodě CE.....	11

Pozor !!

1. Elektrocentrálu by měla obsluhovat vždy poučená osoba, která byla seznámena se všemi ovládacími prvky.
2. Zamezte přístup dětem do 14-ti let.
3. Centrálu při provozu umístěte vždy 1 metr od jiného zařízení, nebo stěny budovy.
4. Neprovozujte centrálu v uzavřeném prostoru. Výfukové plyny jsou jedovaté. V případě nutnosti zajistěte potřebnou cirkulaci vzduchu.
5. Elektrocentrálu při provozu udržujte ve vodorovné poloze na pevném podkladu. (Olejové a benzinové nádrže).
6. Benzín doplňujte do nádržky vždy při odstavení centrály z provozu. Benzín skladujte v nádobách, které jsou k tomuto použití určeny. Nekuřte při manipulaci s palivem. Neotvírejte víčko nádrže při provozu. Plnění paliva provádějte v dobře větraném prostoru. Po odstavení centrály z provozu uzavřete přívod paliva.
7. Neprovozujte centrálu v dešti a při sněžení. Nedotýkejte se vlhkýma rukama všech částí stroje.
8. Nedotýkejte se pohyblivých částí, připojovacích kabelů zapalovacích svíček a výfuku.
9. Elektrocentrály se nesmí připojovat na pevnou elektrickou síť.
10. Z důvodu hygienických předpisů nepoužívejte elektrocentrálu v době od 22:00 do 6:00 hodin.
11. Dle ČSN ISO 8528-8 uzemnění generátoru není vyžadováno
12. Generátor nesmí být provozován nechráněně na dešti či sněhu. Přístroj neustále chraňte před vlhkostí. Může dojít k poškození generátoru nebo jeho korozi působením vlhkosti a nečistot v důsledku převrácení nebo skladování ve vlhkých prostorech.
13. Benzín je velice hořlavá látka a za určitých podmínek vysoce výbušná.
14. Výfukový systém se při provozu zahřeje na velmi vysokou teplotu a tuto teplotu si udržuje ještě dlouho dobu po vypnutí generátoru. Zabraňte proto dotyku s okolními předměty. Může dojít ke vzniku požáru. Při doteku jakékoliv horké části generátoru hrozí možnost vážných popálenin. Před transportem či uložením nechte generátor řádně vychladnout.

Popis stroje.

A. Popis elektrocentrály

B. Popis panelu

- A.1. Alternátor
2. Motor
3. Rám
4. Podvozek
5. Zemnicí kabel

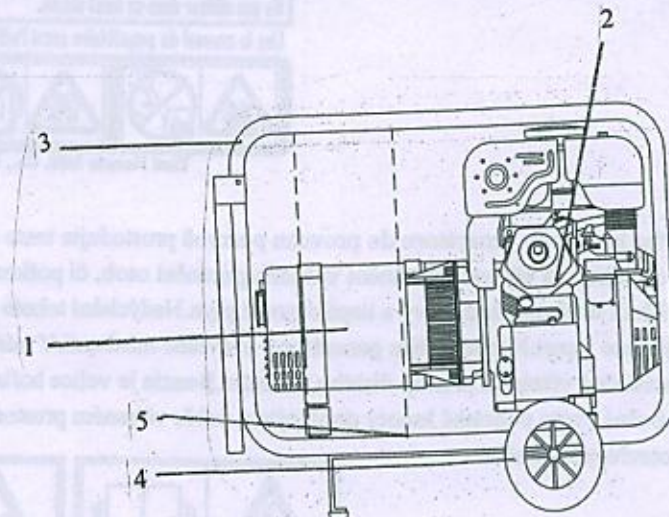

- B.1. Výstup 230V / 16A
2. Výstup 400 V / 16A
3. Proudový chránič
4. Tepelná pojistka 230V
5. Tepelná pojistka 400V
6. Počítadlo motohodin
7. Voltmetr
8. Kontrolka provozu

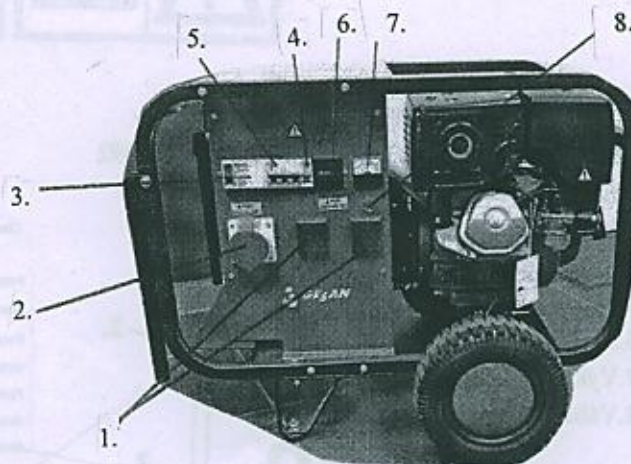

Uvedení elektrocentrály do provozu

Kontrola olejové nádržky

-Používejte výhradně čtyřtaktní olej kategorie API / SG,SF,cc nebo CD.Vhodný je olej SAE 15W-40 který zaručuje vynikající viskozně teplotní závislost.

Upozornění !

Provozování motoru s nedostatečným množstvím oleje může způsobit vážné poškození motoru bez nároku

na záruku.Kontrolu úrovně oleje provádějte na rovině a při vypnutém motoru před každým spuštěním.

Olejové čidlo slouží pouze k zastavení motoru při náhlém úniku a poklesu hladiny motorového oleje.

Olejové čidlo neopravňuje obsluhu opomíjet kontrolu hladiny oleje před každým použitím.Olejové čidlo nesmí být odpojeno nebo demontováno.Obsluha je povinna kontrolovat hladinu oleje před každým spuštěním motoru v souladu s tabulkou předepsané údržby.

Plnění oleje

-Odšroubujte víčko nádrže a otřete měрку čistým hadříkem.

-Zastrčte měрку do nádrže.

-Při nižším stavu oleje , než je min. stav na měrcce doplňte olej plnicím otvorem.

Kontrola benzinové nádržky

-Odšroubujte víčko nádržky.

-Dopňte benzin tak , že nepřelnete palivovou nádrž.

-Pevně zašroubujte víčko nádržky.

POZOR! Nepoužívejte nikdy směs oleje a benzínu,nebo benzin o kterám nemáte dostatečné informace.

-Zamezte přístupu nečistot a vody do palivové nádržky.

Doporučený benzin

Používejte benzin běžně užívaný pro motorová vozidla-min. oktanové číslo 90.(doporučujeme používat benzin bezolovnatý).

POZOR !

Benzín je velice snadno vznětlivý a výbušný.

Tankujte v dobře větraném prostoru při vypnutém motoru.

Nádrž nepřepĺňujte a po tankování uzavřete tak, aby byl uzávěr nádrže dobře zajištěn.

Kapacita palivové nádrže

6,5 L

Čištění odkalovací nádobky

Uzavřete ventil nádržky paliva. Odklopte nádobku a těsnící kroužek a vypláchněte je v nehořlavém čisticím prostředku. Po osušení namontujte nádobku zpět. Po otevření palivového ventilu zkontrolujte těsnost.

Zapalovací svíčka

Používejte výhradně doporučený typ BPR 6 ES /NGK/

Postup:

1. Odpojte přípojovací kabel svíčky a vyšroubujte svíčku.
2. Pokud jsou elektrody pškozeny, nebo je na nich silná vrstva usazenin, nebo je poškozen isolační porcelán, vyměňte ji. Je-li nepoškozena, očistěte svíčku drátěným kartáčem.
3. Změřte mezeru kontaktů měrkami, Správné seřízení 0,7 - 0,8 mm. Seřízení proveďte přihnutím vnější elektrody.
4. Zkontrolujte těsnící kroužek svíčky a našroubujte ji zpět ručně.
5. Dotáhněte klíčem takto: 1/2 otáčky při použití nové svíčky, 1/8 až 1/4 otáčky při použité svíčke původní.
6. Nasadte přípojovací kabel svíčky.

Přeprava elektrocentrály

Před přepravou zkontrolujte, zda vypínač je v poloze OFF-vypnuto.

Během přepravy musí být centrála ve vodovné poloze a přívod paliva uzavřen.

Provoz elektrocentrály

1. Zkontrolujte, zda nejsou k vývodům elektrocentrály připojeny spotřebiče.
2. Nastavte palivový ventil do polohy ON-zapnuto (obr.1)
3. Při studeném startu zapněte sytič paliva (obr.2)
4. Rukojeť startovací šňůry prudce zatáhněte (obr.3)
5. Během zahřívání motoru vraťte páčku sytiče do zavřené polohy.

Ochranné čidlo stavu oleje

Pro zabezpečení motoru proti zadření je v bloku motoru olejové čidlo, které v okamžiku poklesu hladiny oleje v klikové skřini odstaví centrálu automaticky z provozu. Motor lze nastartovat až po doplnění oleje.

Odstavení centrály z provozu

1. Odpojte spotřebiče od vývodů centrály.
2. Vypněte motor spínačem do polohy OFF-vypnuto.
3. Uzavřete palivový ventil.

OBR.1

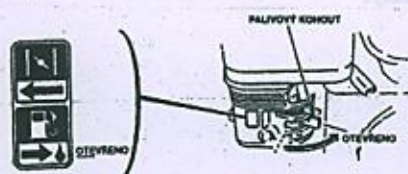

OBR.2

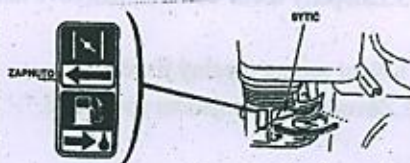

OBR.3

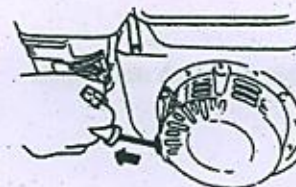

Údržba elektrocentrály

Pro bezporuchový provoz elektrocentrály dodržujte následující návod na její údržbu.

Upozornění: Používejte výhradně originální náhradní díly.

Tabulka pravidelné údržby

Předmět údržby	úkon	Při každém použití	1.měsíc nebo 20 hod.	3.měsíce nebo 50 hod.	6.měsíců nebo 100 hod.	1 rok nebo 300 hod.
Motorový olej	kontr.hladiny výměna	X	X		X	
Vložka vzduch. filtru	kontrola	X		X		
Odkal. nádobka	vyčištění				X	
Zap. svíčka	vyčištění,seřizení				X	
Spal. prostor + ventily	vyčištění					X"S"
Vúle ventilů	kontrola,seřizení					X"S"
Palivová nádrž a filtr	vyčištění					X"S"
Palivové hadičky	kontrola,výměna					X"S"

Poznámka : X"S" Tyto operace by měly být prováděny autorizovaným servisem HONDA, který má má k dispozici vhodné nářadí a dokumentaci.

Zjištění závad

Závada

Nelze nastartovat motor

Odstranění

- 1.Motorový spínač je v poloze "OFF"
- 2.Palivový ventil je uzavřen,nebo není palivo v nádrži.
- 3.Nízká hladina motorového oleje.
- 4.Špatné kontakty svíčky,nečistota nebo jejich vzdálenost.
- 5.Spotřebiče jsou napojeny na elektrocentrálu.

Motor startuje s obtížemi, nebo strácí výkon

- 1.Vzduchový filtr je znečištěný.
- 2.Zanesený benzinový filtr,nebo nečistoty v palivovém systému.
- 3.Zalepený otvor ve víčku palivové nádržky.

Na vývodech není napětí

- 1.Není sepnut tepelný jistič.
- 2.Závodu na připojeném spotřebiči.

Pokud se Vám nepodaří závodu odstranit,kontaktujte Váš servis.

VAROVÁNÍ

Nikdy nemanipulujte s páčkou plynu.Páčka je zaaretovaná.Pokud dojde k manipulaci ,může dojít k nedostatečnému výkonu pro generátor a zároveň k jeho poškození.

Použití generátoru.

Provozní bezpečnostní instrukce elektro

Věnujte pozornost těmto bodům, které se vztahují k rizikům elektrických úrazů při nedodržení těchto instrukcí:

1. Nezapojujte elektrocentrálu k pevné rozvodné síti.
2. Před nastartováním motoru centrály nesmí být připojeny žádné spotřebiče.
3. Nezasahujte do vnitřních rozvodů generátoru.
4. Neregulujte otáčky motoru. Hodnoty jsou nastaveny ve výrobě.
5. Připojujte pouze spotřebiče s odpovídajícími hodnotami - 230,380V.
6. Neprovádějte žádné úpravy na elektroinstalaci elektrocentrály.
7. Pokud budete používat prodlužovací kabely, je nutné dbát povinných bezpečnostních kontrol a v případě jejich poškození zajistíte jejich opravu. Zvolte délku a průřez kabelu - 1,5 mm² nesmí být delší než 60m, průřez 2,5 mm² nesmí být delší než 100m.
8. Není vhodné tyto typy centrál k použití s jemnými elektronickými zařízeními jako např. počítače, HI-FI věže či jiné zařízení náchylné na případné výkyvy napětí.
9. Dejte pozor, aby nedošlo k přetížení elektrocentrály.
10. **Elektrocentrály nesmí být použity k napájení svařovacích agregátů. Po dohodě s Vaším prodejcem, nebo servisním střediskem konzultujte možnost výjimky.**
11. Generátor je opatřen zemnicí svorkou s možností uzemnění generátoru pomocí vhodného zemn. vodiče. Avšak dle ČSN ISO 8528-8 uzemnění generátoru není vyžadováno.
12. **Tento typ elektrocentrály je vybaven proudovým chráničem a tepelnou pojistkou, která slouží jako ochrana proti dlouhodobějšímu přetížení.**
13. Provoz generátoru na max. výkon je omezen na max. 10 min. provozu. Při trvalém provozu nepřekračujte provozní (jmenovitý) výkon generátoru. V každém případě musí být zohledněn celkový příkon všech připojených elektrospotřebičů.
14. Většina elektromotorů potřebuje při spuštění dvakrát až třikrát vyšší příkon než je příkon jmenovitý.
15. V případě použití prodlužovacího kabelu, používejte pouze vhodný a schválený typ s předepsanými a schválenými koncovkami příslušným revizním orgánem (EŠČ).
16. Stálé přetěžování generátoru má za následek zkracování životnosti generátoru nebo dokonce poškození alternátoru bez nároku na záruku.
17. Ujistěte se, že všechny elektrospotřebiče, které mají být poháněny generátorem jsou v naprostém pořádku a nevykazují žádnou funkční závadu. Projevuje-li se na některém ze spotřebičů závada (běží pomalu, zastaví se, je abnormálně hlučný, kouří...), okamžitě generátor vypněte. Poté spotřebič odpojte a odstraňte příčinu poruchy.
18. Jestliže je generátor soustavně přetěžován, dochází k nadměrnému přehřívání alternátoru a hrozí nebezpečí spálení bez nároku na záruku.
19. Při trvalém provozu nepřekračujte provozní (jmenovitý) výkon generátoru. V každém případě musí být zohledněn celkový příkon všech připojených elektrospotřebičů.
20. Před použitím jakéhokoliv spotřebiče se ujistěte o jeho max. příkonu, zda nepřesahuje jmenovitý výkon generátoru. Poté může být spotřebič připojen ke generátoru.

Informace o tepelné pojistce

Tento typ elektrocentrály je vybaven tepelnou pojistkou, která slouží jako ochrana proti dlouhodobějšímu přetížení. Pokud je dodávka proudu přerušena během použití, může to být způsobeno rozepnutím pojistky díky soustavnému přetěžování. V tomto případě vyčkejte krátkou dobu, odstraňte příčinu přetěžování a znovu pojistku

sepněte stlačením tlačítka. Tepelné pojistky mají hodnoty odpovídající hodnotám každého typu elektrocentrály. Tepelná pojistka nemůže zachytit jednorázová velmi silná přetěžování několikanásobně převyšující jmenovitý výkon elektrocentrály. Může to mít za následek vážné poškození alternátoru, za které výrobce nemůže nést žádnou odpovědnost. Každý uživatel musí znát max. jmenovitý výkon své elektrocentrály, který nesmí být překračován.

ES Prohlášení o shodě GESAN S.A.

Cykle Encina 8, La Puebla de Alfindén, Zaragoza 50.171

potvrzují, že uvedený stroj

značkaGESAN.....

typ.....

model

Výrobní číslo

Rok výroby

je v souladu s normou 98/37/EC /bezpečnost/

je v souladu s normou 73/23/EEC /nízké napětí/

je v souladu s normou 2000/14/EEC /hlučnost/

dále v souladu s normou 89/336/EEC

Luis San Gil Lapuerta

Za distributora v ČR : MECHANIK s.r.o.

Malešická 20a

13000 Praha 3

MECHANIK[®] spol. s r.o.
Malešická 20a, 130 00-Praha 3
☎ 284862524, 284860362
Fax: 284860479
DIČ: CZ43002820
www.mechanik.cz

Přeprava a skladování

Před přepravou elektrocentrály se ujistěte, že vypínač motoru je v poloze "OFF"-vypnutu.

Během přepravy udržujte zařízení ve vodorovné poloze s palivovým kohoutem uzavřeným tak, aby nedošlo k rozlití benzínu.



Pozor !

Při přepravě generátoru se ujistěte, zda je správně uzavřena palivová nádrž aby nedošlo k rozlití benzínu.

Benzín je velice snadno vznětlivý a výbušný. Manipulaci s palivem provádějte v dobře větraném prostoru a při vypnutém motoru. Během manipulace a v místech uskladnění pohonných hmot nekuřte a zabraňte přístupu s otevřeným ohněm. Dbejte, aby během přepravy nedocházelo k rozlévání paliva. Benzinové výpary nebo přímo rozlité palivo se můžou velice snadno vznítit. Dojde-li k rozlití paliva, zajistěte, aby prostor byl zcela vysušen a benzinové výpary byly řádně odvětrány.

Skladování

1. Zajistěte, aby skladovací prostor nebyl vlhký nebo prašný.

2. Vypusťte benzín: uzavřete palivový kohout a vyjměte a vyprázdněte odkalovací kalíšek (1).

Otevřete palivový kohout (poloha „ON“).

Nainstalujte O-kroužek (2) a utáhněte odkalovací kalíšek (1).

Vypusťte benzín z karburátoru povolením a vyjmutím šroubu (3). Benzín nechte vytéci do vhodné nádoby.

3. Vyměňte motorový olej.

4. Vyjměte zapalovací svíčku a vlijte asi 1 lžíci motorového oleje do válce motoru. Protočte motor zatažením za rukojeť startovací šňůry, aby se olej rozetřel po celé ploše válce a zastavte píst v horní úvratí. Tak zůstane sací i výfukový ventil uzavřen.



Likvidace stroje

Po skončení životnosti stroje či při vzniku nutnosti stroj zlikvidovat se řiďte platnými zákony o ochraně životního prostředí nebo předejte stroj k likvidaci svému servisu.

Specifikace

ELEKTROCENTRÁLA	: GESAN	
	Model	: G 8/10 TF H
	Váha	: 77,2 kG
	Rozměry d x š x v	: 855 x 620 x 585 mm
MOTOR	: HONDA	
	Model	: GX 390
	Palivo	: benzín
	Startování	: ruční
	Objem nádrže	: 6,5 l
	Max. spotřeba	: 2,5 l/hod.
GENERÁTOR	: SINCRO	
	Model	: ET 2 LBS
	Napětí	: 230V / 400V
	Max. výkon	: 10 kVA
	Proud 230V	: 25 A
	Proud 400V	: 14,4 A
	Frekvence	: 50 Hz

Garantovaná hladina
akustického výkonu : 99 dB

