

# MASTER DHA 10

**GB:** Desiccant - low temperature dehumidifier

**DE:** Adsorptionsentfeuchter

**PL:** Adsorpcyjny osuszacz powietrza

**RUS:** Адсорбционный осушитель воздуха

**CZ:** Adsorpční vysoušeč vzduchu

**FR:** Deshumidificateur d'air a adsorption

**IT:** Essiccatore dell'aria di tipo ad adsorbimento



Instruction Manual / Bedienungsanleitung / Instrukcja obsługi  
Инструкция Обслуживания / Návod k obsluze /  
Notice Technique / Istruzione d'uso

## DHA 10



**GB:** Read and retain these instructions for future reference.

**DE:** Lesen Sie bitte die beiliegende Bedienungsanleitung und bewahren Sie diese für die Zukunft auf.

**PL:** Prosimy przeczytać oraz zachować niniejszą instrukcję obsługi w razie konieczności skorzystania z niej w przyszłości.

**RUS:** Данную инструкцию следует прочитать и сохранить для использования в будущем.

**CZ:** Prosíme o přečtení a uschování tohoto návodu pro jeho případné pozdější použití.

**FR:** Veuillez lire attentivement et conserver les Instructions sur la présente notice afin de s'en servir en cas échéant dans le futur.

**IT:** Si prega di leggere e conservare la presente istruzione nel caso della necessità d'utilizzarla nel futuro.



# OBSAH

**Tento návod si před zahájením práce s přístrojem pozorně přečtěte.**

**Osoby, které se neseznámily s tímto návodem, by neměly přístroj používat. Návod doporučujeme uschovat na bezpečném místě.**

<b>Model</b>	<b>DHA 10</b>
Napájení	220~240V, 50Hz
Výkon při odstraňování vlhkosti	9 l / den
Spotřeba energie	Maximální – 780 W, Minimální - 470 W
Průtok vzduchu (max.)	200 m <sup>3</sup> /h
Rychlosti ventilátoru	2
Objem nádržky s vodou	3,5 l
Rozsah provozních teplot	1~35°C
Hodiny	1~24 hod.
Stálé odvádění vody	Ano
Rozměry (šířka x hloubka x výška)	445 x 200 x 525 mm
Hmotnost netto	8,5 kg

- Průtok vzduchu, výkon a spotřeba energie pro relativní teplotu RT 30oC a relativní vlhkost RH 80%.

# FUNKCE

## PRINCIP VYSUŠOVÁNÍ

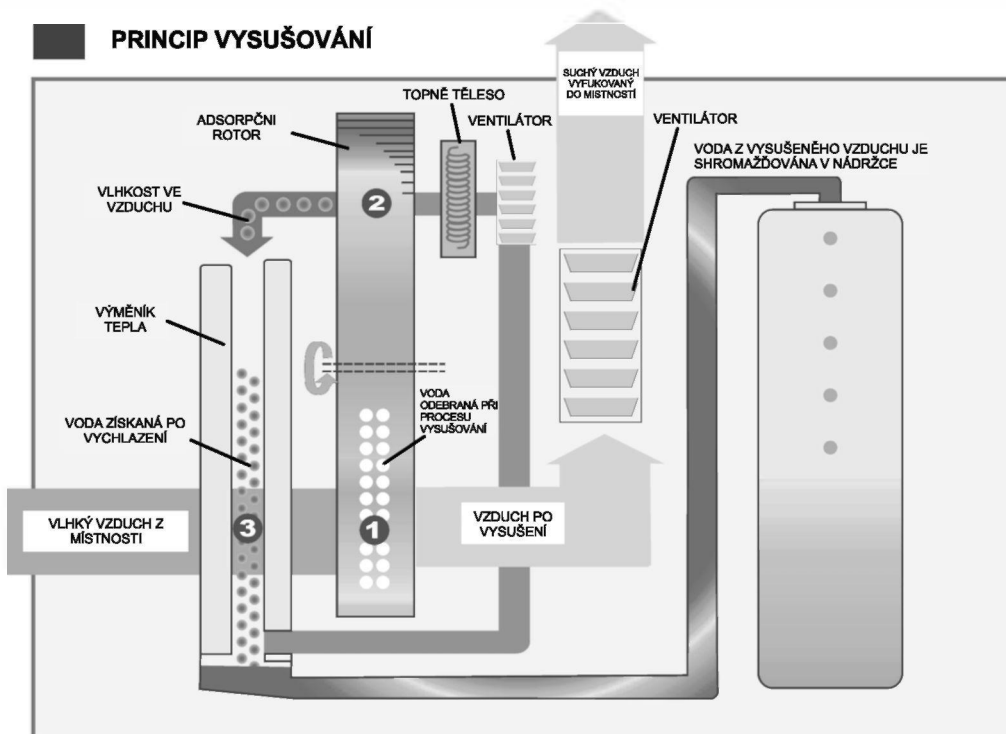

Jedná se o vysoušeč bez kompresoru, který funguje bez chladicího média. Vyznačuje se téměř stabilním ukazatelem odstraňování vody nezávisle na teplotě okolí. Je účinnější než vysoušeče vybavené kompresorem, použijeme-li jej při nízkých teplotách, tj. nižších než 5°C.

Princip funkce tohoto vysoušeče je založen na adsorpčním rotoru (rotační kotouč - chemicky impregnovaný). Vlhký vzduch zvenku je nasáván přístrojem, kde se dostane do kontaktu s rotorem. Chemická látka na rotoru odstraňuje vlhkost ze vzduchu a ohřívá jej díky vnitřním topným prvkům.

Rotor se neustále otáčí. Topný prvek z něj odstraňuje vodu. Tato voda se zkapalňuje v systému výměny tepla a je odváděna do nádržky.

# UMÍSTĚNÍ

Nadměrná vlhkost se rozšiřuje po celém domu. Proto je také vysoušeč potřeba instalovat na takovém místě, aby mohl nasávat vlhký vzduch z celého domu.

Při volbě umístění vysoušeče je potřeba se ujistit, že stojí na rovném povrchu a že z každé strany přístroje byl zachován minimální prostor 20 cm (8") pro efektivní proudění vzduchu.

Topné těleso napomáhá procesu vysoušení. Je potřeba zachovat alespoň 40 cm mezeru mezi odvzdušňujícím otvorem a oblečením (viz obr. Obsluha), abyste zabránili průniku vody do přístroje a jeho případnému poškození.

Přístroj lze použít v koupelně, ve sklepě, v kuchyni, obývacím pokoji, ve skříňkách atd.

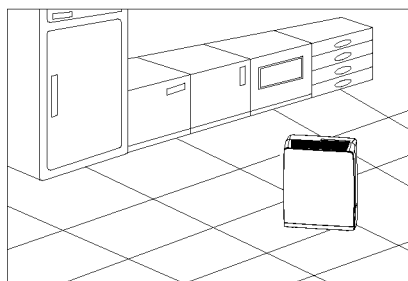
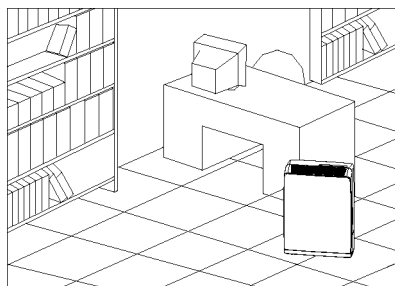

## PŘED POUŽITÍM

### POZOR!

- Toto zařízení používejte na vodorovném povrchu, abyste zabránili výtoku vody. Přístroj musí stát v kolmé poloze.
- Přístroj obsahuje chemickou látku. Během první hodiny práce bude přístroj vylučovat zápach bez nebezpečných následků.
- Přístroj je vybaven topným tělesem, proto je NUTNÉ dodržet vzdálenost od hořlavých látek min. 1 metr.
- Před zahájením jakéhokoli čištění nebo stěhování přístroje jej odpojte od zdroje elektrické energie. V žádném případě nelze vypínat přístroj pouhým vytáhnutím kabelu ze zásuvky. Vždy je potřeba použít vypínač na ovládacím panelu.
- Přístroj je vybaven bezpečnostním vypínačem, který jej vypne, pokud během provozu dojde k jeho převrácení.
- V případě poškození napájecího kabelu je potřeba, aby jej vyměnil pracovník autorizovaného servisu.
- V žádném případě nelze zakrývat nebo ucpávat odvzdušňovací otvor jakýmkoli předmětem.
- Do přístroje nelijte žádné kapaliny.

- Příklad v žádném případě nelze polévat nebo postříkovat vodou ani jinými kapalinami.
- K čištění přístroje nepoužívejte prostředky proti hmyzu ani jiné hořlavé čisticí prostředky.
- Dříve, než bude přístroj přenášet, vypněte jej, vytáhněte ze zásuvky avyprázdněte nádržku s vodou. Vypnutí přístroje trvá cca 2 minuty, což je doba potřebná k vychladnutí topných těles.
- Před jakoukoli údržbou přístroje, jeho čištěním či přenášením je potřeba jej vypojit z elektrické zásuvky a počkat alespoň hodinu.
- Tento přístroj není určen k tomu, aby jej používaly děti nebo jiné osoby vyžadující pomoc nebo dozor, pokud nejsou schopny vzhledem ke svému fyzickému či psychickému stavu přístroj bezpečně obsluhovat. Dávejte pozor na děti, aby si s přístrojem nehrály.

## VYSOUŠEČ NEPOUŽÍVEJTE V NÁSLEDUJÍCÍCH PODMÍNKÁCH



Vystavování nepříznivým atmosférickým podmínkám



Nepoužívat v blízkosti vodních zdrojů



Při roztrženém nebo porušeném napájecím kabelu



Na místech, kde jsou děti bez dozoru

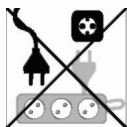

V případě přetížení prodlužovačky



Je-li napájecí kabel poškozen

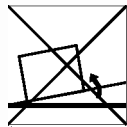

Na nachýleném nebo nerovném povrchu



Existuje-li riziko požáru nebo v blízkosti otevřeného ohně



Na místech výskytu chemických látek, které by mohly poškodit přístroj



Objevili-li se riziko v podobě vniknutí cizích těles



Výrobek nelze opravovat svépomocí



Existuje-li nebezpečí, že přístroj bude polit vodou

# ČÁSTI

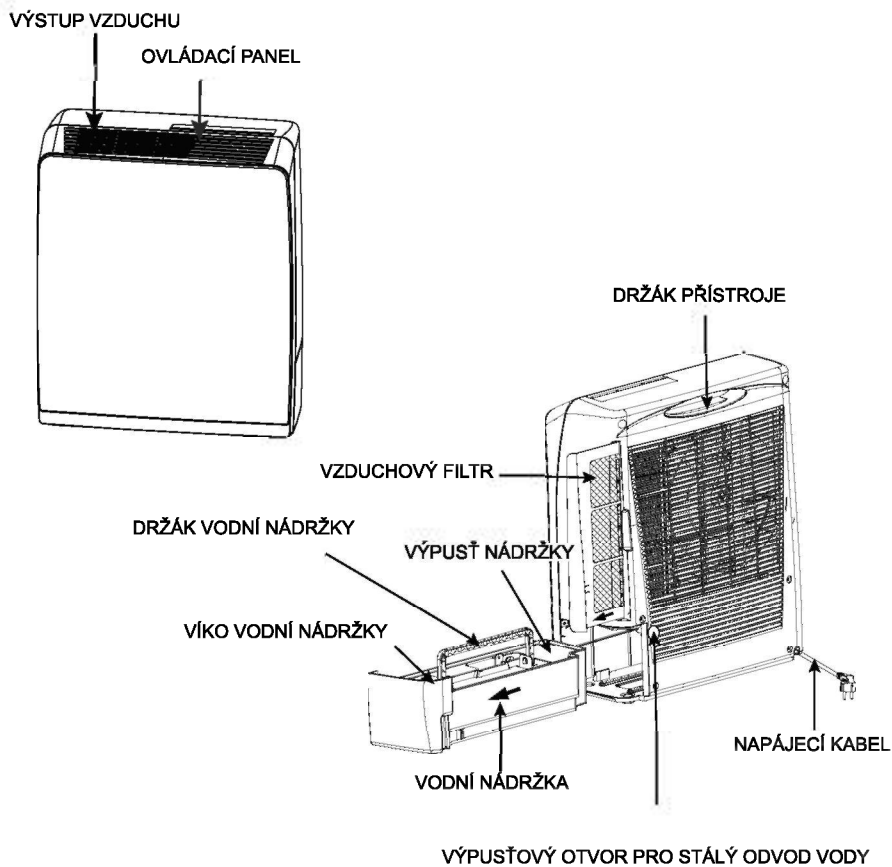

PRACHOVÝ FILTR

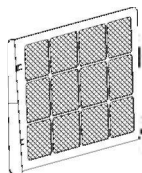

AKTIVNÍ  
UHLÍKOVÝ FILTR

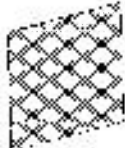

UCHYČENÍ  
FILTRU

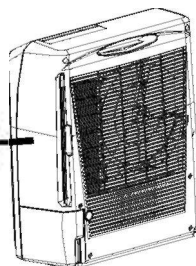

# PROGRAMOVÁNÍ

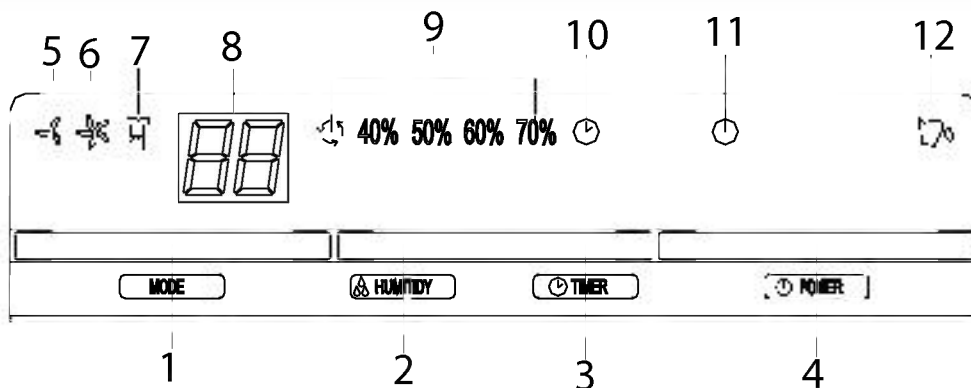

## 1. TLAČÍTKO MODE (REŽIM)

Stisknutím tohoto tlačítka lze nastavit pracovní režim přístroje na:

- NÍZKÝ** (TICHÉ vysoušení) Pokud je vlhkost v místnosti:
  - < než nastavená vlhkost, přístroj bude pracovat při NÍZKÉ rychlosti ventilátoru (bez topného tělesa).
  - ≥ nastavené vlhkosti, zařízení bude pracovat s NÍZKOU rychlostí ventilátoru (s topným tělesem).
- VYSOKÝ** (TURBO vysoušení) Pokud je vlhkost v místnosti
  - ≥ nastavené vlhkosti, zařízení bude pracovat s VYSOKOU rychlostí ventilátoru (s topným tělesem).
  - < než nastavená vlhkost, zařízení bude pracovat s VYSOKOU rychlostí ventilátoru (bez topného tělesa).
- VYSOUŠEČ: NEPŘETRŽITÝ PROVOZ s VYSOKOU rychlostí ventilátoru a TOPNÝM TĚLESEM** (program sušení oblečení).

## 2. TLAČÍTKO HUMITIDY (VLHKOST)

Stisknutím tlačítka HUMITIDY (VLHKOST) nastavíte požadovanou vlhkost v místnosti: nepřetržitě vysoušení, 40%, 50%, 60% nebo 70%. Po výběru se rozsvítí příslušná dioda. Pokud nebude nastavena vlhkost tímto tlačítkem, přístroj bude pracovat s výchozí nastavenou vlhkostí 50%.

## 3. TLAČÍTKO TIMER (ČASOVAČ)

Tlačítkem TIMER nastavíte požadovanou dobu práce přístroje. Po stisknutí tohoto tlačítka LED displej zobrazí číselnou hodnotu, která byla zvolena (1 - 24 v cyklu). Po spuštění časovače se rozsvítí symbol TIMER. ⌚ nastavený čas bude zobrazen na LED displeji po dobu 8 sekund. Poté se LED displej vrátí do režimu zobrazení vlhkosti vzduchu v místnosti. Po dosažení nastaveného času se přístroj automaticky vypne. Pokud nestisknete tlačítko časovače, přístroj bude pracovat v nepřetržitém, 24 hodinovém režimu.

#### **4. TLAČÍTKO POWER (NAPÁJENÍ)**

Stisknutím tohoto tlačítka vypnete nebo zapnete přístroj. Je-li napájení zapnuto, rozsvítí se kontrolka napájení.

#### **5. KONTROLKA TICHÉHO PROVOZU**

Vyberete-li funkci TICHÉHO provozu, rozsvítí se příslušná kontrolka.

#### **6. KONTROLKA TURBO PROVOZU**

Vyberete-li funkci TURBO provozu, rozsvítí se příslušná kontrolka.

#### **7. KONTROLKA REŽIMU SUŠENÍ OBLEČENÍ**

Vyberete-li program SUŠENÍ OBLEČENÍ, rozsvítí se příslušná kontrolka.

#### **8. DISPLEJ ZOBRAZUJÍCÍ STUPEŇ VLHKOSTI**

Zobrazuje vlhkost v místnosti (35~95%RH). Stisknutím tlačítka „TIMER“ zobrazíte nastavený čas, po 8 sekundách dojde k návratu do režimu zobrazení vlhkosti v místnosti.

#### **9. KONTROLKA NASTAVENÉ VLHKOSTI**

Nepřetržité vysušování, 40%, 50%, 60%, 70%

#### **10. INDIKÁTOR ČASU**

Stisknutím tohoto tlačítka nastavíte dobu práce (1 - 24 hodin).

#### **11. KONTROLKA NAPÁJENÍ (POWER)**

Pokud přístroj pracuje normálně, kontrolka se rozsvítí modře. Kontrolka však bude výstražně BLIKAT v následujících případech:

- Přístroj byl nachýlen (převrácen).
- Ventilátor odstraňuje teplo (po vypnutí napájení bude zařízení dále odstraňovat teplo po dobu 2 minut až do úplného vychladnutí).

#### **12. KONTROLKA PLNÉ VODNÍ NÁDRŽKY**

Rozsvítí se ČERVENĚ, je-li nádržka s vodou plná nebo není-li ve správné poloze.



# OBSLUHA

1. Zapojte přístroj do správné elektrické zásuvky. (Řiďte se štítkem na zadní straně přístroje).
2. Pro zapnutí přístroje stiskněte tlačítko POWER (NAPÁJENÍ) Přístroj začne pracovat v nepřetržitém režimu.
3. Stiskněte tlačítko HUMITIDY (VLHKOST) pro nastavení požadované vlhkosti v místnosti: nepřetržitě vysoušení, 40%, 50%, 60% nebo 70%
4. Stiskněte tlačítko MODE pro výběr rychlosti ventilace, TICHÁ, TURBO nebo VYSOUŠEČ.
5. Stiskněte tlačítko TIMER pro nastavení požadované doby práce přístroje (1~24 hod.).
6. Pro vypnutí přístroje stiskněte opět tlačítko POWER.

## DŮLEŽITÉ!

1. Přístroj přestane zcela pracovat až 2 minuty po jeho vypnutí. Tato doba je potřebná k vychladnutí topných těles. Během chladnutí bude indikátor napájení výstražně blikat. **NEODPOJUJTE KABEL PŘÍMO ZE ZÁSUVKY ZA ÚČELEM RYCHLÉHO VYPNUTÍ PŘÍSTROJE.**
2. Přístroj nepoužívejte bez VZDUCHOVÉHO FILTRU.
3. Z bezpečnostních důvodů je potřeba přístroj po 8 hodinách nepřetržitého provozu vypnout na 2 minuty a poté jej opět zapnout, bez ohledu na to, zda bylo dosaženo nastaveného času.
  - a) Během přestávky ventilátor stále pracuje a odvádí teplo z přístroje.
  - b) Pro vypnutí přístroje stiskněte opět tlačítko POWER (nastavený čas bude vymazán).
  - c) Dojde-li k naplnění nádržky na vodu, bude nastavený čas také smazán.
  - d) Pokud nebyl nastaven čas, přístroj se automaticky vypne po 24 hodinách.
4. Pokud přístroj pracuje v režimu SUŠENÍ oblečení, musí se nacházet ve vzdálenosti ALESPON 40 CM od jiných předmětů (např. oblečení), přičemž je potřeba se ujistit, zda se do odvzdušňovacího otvoru přístroje nedostane voda. Při volbě minimální vzdálenosti od předmětů ve všech směrech se řiďte následujícím obrázkem.
5. Přístroj je vybaven bezpečnostním vypínačem, který jej chrání proti přehřátí. Je-li přístroj nachýlen (převrácen), dojde k jeho automatickému vypnutí. Indikátor POWER (NAPÁJENÍ) se rozsvítí ČERVENĚ a přístroj vydá 3 varovné zvukové signály. Po navrácení přístroje do kolmé polohy stiskněte tlačítko POWER, čímž přístroj opět uvedete do provozu.

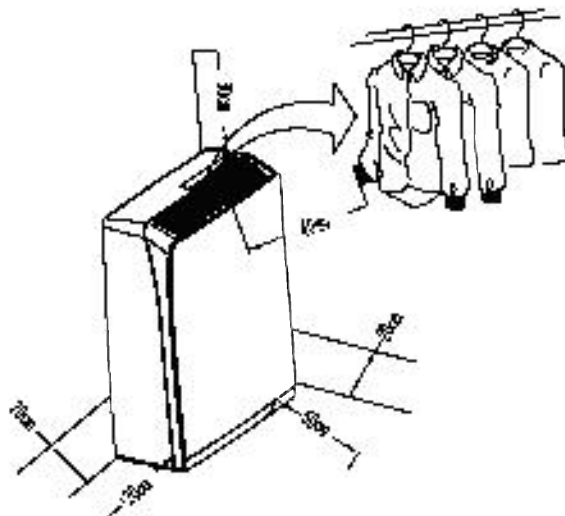

6. **Autodiagnóza:** Pokud pokojové čidlo, čidlo vlhkosti nebo nachýlení nefunguje, přístroj vydá 3 varovné zvukové signály, indikátor NAPÁJENÍ se rozsvítí ČERVENĚ a přístroj se VYPNE.

## ODVÁDĚNÍ VODY

Je-li nádržka na vodu zcela naplněna, přístroj přestane pracovat, přičemž:

- Se rozsvítí kontrolka  signalizující plnou nádržku na vodu.
- Zařízení vydá 10 varovných signálů, upozorňujících na stav nádržky. Pro vypnutí varovných zvuků lze stisknout tlačítko POWER, čímž dojde k vypnutí přístroje.

Pro vyprázdnění nádržky postupujte následovně:

1. Přidržte přístroj jednou rukou, aby byl stabilní.
2. Vyjměte nádržku přímo z přístroje.
3. Uchopte držák nádržky, sejměte víko nádržky a vypustíte vodu.
4. Po vyprázdnění vraťte nádržku na své místo a přesvědčte se, že byla vložena správně - symbol „plná nádržka“ by měl zhasnout a přístroj dále pracovat.

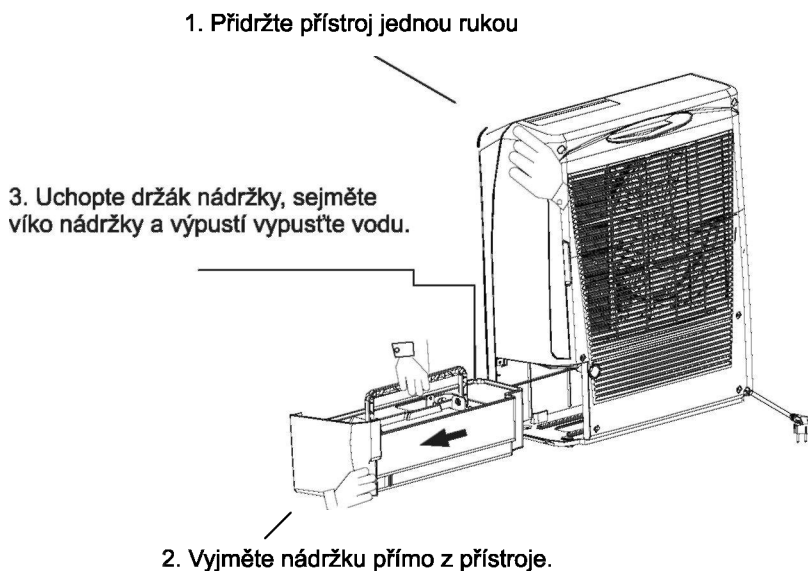

**Pozor: Pokud nebyla nádržka vložena správně, indikátor signalizující plnou nádržku se rozsvítí červeně a přístroj bude vydávat signály.**

### STÁLÉ ODVÁDĚNÍ VODY

Je-li přístroj používán ve velmi vlhkých podmínkách, nádržka bude potřebovat častější vyprazdňování. V tomto případě bude výhodnější nastavit přístroj na režim stálého odvádění vody následujícím způsobem:

1. Odřežte zásepku stálého odvádění vody v zadní části přístroje.
2. Vyměňte zátku vodní nádržky.
3. Vytáhněte nádržku na vodu, ucpěte vtok uvnitř přístroje zátkou vyjmutou ze stálé výpusti.
4. Vytáhněte nádržku na vodu, ucpěte vtok uvnitř přístroje zátkou vyjmutou ze stálé výpusti.
5. Vodní nádržku ustavte do normální polohy.

1. Odřežte záslepku stálého odvádění vody.

2. Vyměňte zátku.

3. Na vypouštěcí otvor napojte hadičku o průměru 12 mm

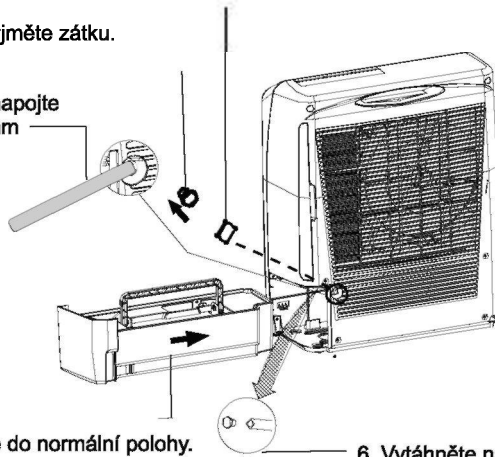

5. Vodní nádržku ustavte do normální polohy.

6. Vytáhněte nádržku na vodu, ucpěte vtok uvnitř přístroje zátkou vyjmutou ze stálé výpusti.

## **POZOR!**

**Hadička na vypouštění vody není standardní součástí vybavení přístroje.**

# ÚDRŽBA

Před jakoukoli údržbou přístroje nebo jeho čištěním je potřeba jej vypojit z elektrické zásuvky a počkat **alespoň hodinu**.

## **ČIŠTĚNÍ KRYTU PŘÍSTROJE**

K důkladnému vyčištění krytu přístroje použijte měkký hadřík. V žádném případě nepoužívejte těkavé chemické látky, benzín, detergenty, chemicky ošetřené oblečení nebo jiné čisticí roztoky, které by mohly poškodit kryt přístroje.

## **ČIŠTĚNÍ FILTRU**

Vytáhněte vzduchový filtr, který se nachází v zadní části přístroje.

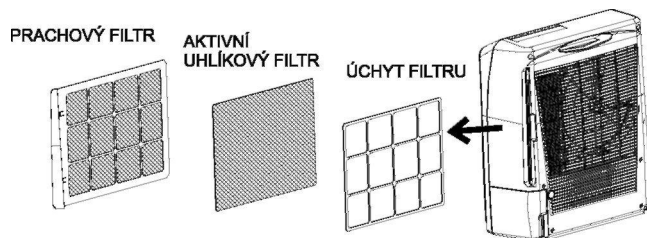

### U prachového filtru (omývatelného filtru):

1. Pro usnadnění čištění filtru použijte vysavač nebo jej lekce oklepejte. Pokud je filtr obzvláště znečištěný, použijte teplou vodu s malým množstvím čisticího prostředku.
2. Před provedením výměny se ujistěte, že filtr je zcela suchý.
3. Filtr nevystavujte slunečnímu záření.

### U aktivního uhlíkového filtru:

Tento filtr není omyvatelný. Jeho doba použití je různá a závisí na podmínkách, ve kterých je přístroj používán. Filtr je potřeba pravidelně kontrolovat (cca každých 6 měsíců) a v případě potřeby jej vyměnit.

Teplá voda

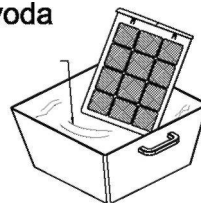

### SKLADOVÁNÍ

Pokud není přístroj delší dobu používán, je potřeba:

- Vypnout přístroj, vytáhnout napájecí kabel ze zásuvky a očistit jej.
- Zcela vyprázdnit nádržku s vodou a důkladně ji vytřít.
- Přístroj přikrýt a skladovat na místě, kde nebude vystaven přímým slunečním paprskům.

# ŘEŠENÍ PROBLÉMŮ

PROBLÉM	MOŽNÁ PŘÍČINA
Přístroj vůbec nefunguje	<ol style="list-style-type: none"> <li>1. Nesprávné zapojení do zásuvky</li> <li>2. Nesprávná poloha vodní nádržky, nebo je tato nádržka plná</li> <li>3. Přístroj stojí na nerovném povrchu</li> </ol>
Přístroj neplní vysoušecí funkci.	<ol style="list-style-type: none"> <li>1. Příliš velké množství prachu na vzduchovém filtru.</li> <li>2. Ucpaný vstup nebo výstup vzduchu.</li> <li>3. Příliš malá vlhkost v místnosti.</li> </ol>
Výkon vysoušeče je nevyhovující.	<ol style="list-style-type: none"> <li>1. Příliš mnoho otevřených dveří nebo oken.</li> <li>2. Vybavení v místnosti zvyšuje vlhkost vzduchu.</li> </ol>
Abnormální hluk motoru.	<ol style="list-style-type: none"> <li>1. Zkontrolujte a vyčistěte vzduchový filtr.</li> <li>2. Zkontrolujte, zda přístroj stojí v kolmé poloze na rovném povrchu.</li> </ol>
Z přístroje vytéká voda.	<ol style="list-style-type: none"> <li>1. Zkontrolujte, zda přístroj není převrácen (nachýlen).</li> <li>2. Zkontrolujte, zda průtok vody v nádržce nebyl ucpán cizím tělesem.</li> </ol>
Po vypnutí přístroje stále pracuje motor ventilátoru.	<ol style="list-style-type: none"> <li>1. Poté, co přístroj ukončí svou práci, počkejte cca 2 minuty, dokud elektrické topné těleso nebude ochlazeno vnitřním ventilátorem. Jedná se o normální chování přístroje.</li> </ol>

Inhned VYPNĚTE napájení, bude-li přístroj vydávat netypické zvuky, bude-li z něj vycházet netypický zápach apod.

# DEKLARACJA ZGODNOŚCI

**MASTER** CE

Davide Besnati

MMB DESA Group



## **GB: EC DECLARATION OF CONFORMITY**

DESA Poland Sp. z o.o., ul. Magazynowa 5A,  
62-023 Gądkki, Polska

Product: MASTER, Model: DHA 10

*We herby declare in sole responsibility that the designated product fulfills the safety requirements of the European Directives.*

Directives: LVD 2006/95/WE, EMC 2004/108/EC

Standards applied :

EN 55014-1:2006, EN 55014-2/A2:2006

EN 61000-3-2/A1:2009, EN 61000-3-3:2008

Certificate no.: E8N 10 03 22449 241

CE marking was made in 2010

Declaration no.: 4512-001/10

issued by DESA Poland Sp z o.o.

## **DE: EG-Konformitätserklärung**

DESA Poland Sp. z o.o., ul. Magazynowa 5A,  
62-023 Gądkki, Polska

Produkt: Marke: MASTER, Modell: DHA 10

*Hiermit erklären wir auf eigene Verantwortung, dass die erwähnten Geräte die Sicherheitsbedingungen der folgenden Richtlinien erfüllen.*

Richtlinien:

2006/95/WE Niederspannungsrichtlinie – LVD;

2004/108/EC Elektromagnetische Verträglichkeit – EMC

Angewandte Normen: EN 55014-1:2006

EN 55014-2/A2:2006, EN 61000-3-2/A1:2009

EN 61000-3-3:2008

Zertifikat Nr.: E8N 10 03 22449 241

CE-Zertifizierung seit 2010

Erklärung Nr.: 4512-001/ 10

Erklärung ausgestellt von DESA Poland Sp zo.o.

## **PL: DEKLARACJA ZGODNOŚCI WE**

DESA Poland Sp. z o.o., ul. Magazynowa 5A,  
62-023 Gądkki, Polska

Produkt: Marka: MASTER, Model: DHA 10

*Niniejszym deklarujemy z całą odpowiedzialnością, że wymienione produkty spełniają wymagania bezpieczeństwa Dyrektyw Europejskich.*

Dyrektywy:

2006/95/WE Dyrektywa Niskonapięciowa – LVD;

2004/108/EC Kompatybilność

Elektromagnetyczna – EMC

Zastosowane normy: EN 55014-1:2006

EN 55014-2/A2:2006, EN 61000-3-2/A1:2009

EN 61000-3-3:2008

Certyfikat nr: E8N 10 03 22449 241

Oznaczenie CE zostało nadane w 2010

Deklaracja nr: 4512-001/ 10

Deklaracja wydana przez DESA Poland Sp z o.o.

## **RUS: ДЕКЛАРАЦИЯ СООТВЕТСТВИЯ ЕС**

DESA Poland Sp. z o.o., ул. Магазынова 5А,  
62-023 Гондки, Польша

Продукт: Марка: MASTER, Модель: DHA 10

*Настоящим с полной ответственностью заявляем, что упомянутые выше продукты соответствуют требованиям безопасности Европейских Директив.*

Директивы:

2006/95/WE Низковольтная директива – LVD;

2004/108/EC Электромагнитная совместимость – EMC

Примененные нормы: EN 55014-1:2006

EN 55014-2/A2:2006, EN 6100032/A1:2009

EN 61000-3-3:2008

Сертификат №: E8N 10 03 22449 241

Обозначение CE было получено в 2010

Декларация №: 4512-001/ 10

Выдана : DESA Poland Sp z o.o.

# DEKLARACJA ZGODNOŚCI

**MASTER** CE

Davide Besnati

MMB DESA Group



## **CZ: ES PROHLÁŠENÍ O SHODĚ**

DESA Poland Sp. z o.o., ul. Magazynowa 5A,  
62-023 Gądk, Polsko

Výrobek: Značka: MASTER Model: DHA 10

*Tímto s plnou odpovědností prohlašujeme, že uvedené produkty splňují bezpečnostní požadavky evropských směrnic.*

Směrnice:  
2006/95/ES Směrnice pro nízké napětí – LVD;  
2004/108/EC Elektromagnetická kompatibilita – EMC  
Použité normy: EN 55014-1:2006, EN 55014-2/A2:2006,  
EN 61000-3-2/A1:2009, EN 61000-3-3:2008  
Certifikát č.: E8N 10 03 22449 241  
Znak CE byl udělen v 2010  
Prohlášení č.: 4512-001/ 10  
Prohlášení vydala firma DESA Poland Sp. z o.o.

## **FR: DECLARATION DE CONFORMITE**

DESA Poland Sp. z o.o., ul. Magazynowa 5A,  
62-023 Gądk, Polska

Produit: Marque: MASTER, Modèle: DHA 10

Par la présente nous déclarons avec toute responsabilité que les produits énumérés remplissent toutes les exigences de sécurité des Directives Européennes

Directives: 2006/95/CE Directive à Basse Tension – LVD ;  
2004/108/CE Compatibilité Électromagnétique – EMC  
Normes appliquées: EN 55014-1:2006  
EN 55014-2/A2:2006, EN 61000-3-2/A1:2009  
EN 61000-3-3:2008  
Certificat no: E8N 10 03 22449 241  
Symbole CE a été délivré en 2010  
Déclaration no: 4512-001/ 10  
Déclaration délivrée par DESA Poland Sp z o.o.

## **IT: DICHIARAZIONE DI CONFORMITÀ IN**

DESA Poland Sp. z o.o., ul. Magazynowa 5A,  
62-023 Gądk, Polonia

Prodotto: Marca: MASTER, Modello: DHA 10

*Con la presente dichiariamo con piena responsabilità che, i prodotti sopradescritti soddisfano le esigenze della sicurezza delle Direttive Europee.*

Direttive:  
2006/95/WE Direttiva di Bassa Tensione – LVD ;  
2004/108/EC Compatibilità Elettromagnetica – EMC  
Norme applicate EN 55014-1:2006  
EN 55014-2/A2:2006, EN 61000-32/A1:009  
EN 61000-3-3:2008 Certificato nr: E8N 10 03 22449 241  
Marchio CE concesso nel 2010  
Dichiarazione nr: 4512-001/ 10  
Dichiarazione emessa da DESA Poland Sp z o.o.



## GB

### INFORMATION RELATED TO WASTE ELECTRICAL AND ELECTRONIC EQUIPMENT



If a device is marked with the above sign, it means this electrical or electronic equipment must be collected separate from other waste materials. Waste electrical and electronic equipment contains substances harmful for the natural environment. As such, it cannot be disposed in a landfill; it must be recycled. Information related to the collection of waste electrical and electronic equipment can be obtained from the retail outlet or the producer/importer. This is especially addressed to individual households as most of such devices are sold to that sector. This means that individual users have a very significant contribution in the collection of such waste equipment. The ban on the disposal of waste electrical and electronic equipment is enforced by the 2002/96/EC directive.

## DE

### INFORMATIONEN BETREFFS DER BESEITIGUNG DES ABGENUTZTEN ELEKTRISCHEN UND ELEKTRONISCHEN GERÄTS



Das obenstehende Zeichen auf dem Gerät informiert, dass das ein elektrisches oder elektronisches Gerät ist, das man nach der Abnutzung nicht mit anderen Abfällen unterbringen darf. Das abgenutzte elektrische und elektronische Gerät enthält umweltschädliche Substanzen. Ein solches Gerät darf man nicht auf Mülldeponien lagern. Es muss recycelt werden. Informationen über das Sammelsystem des abgenutzten elektrischen und elektronischen Geräts sind bei der Verkaufsstelle sowie beim Hersteller oder Importeur zu erlangen. Es wird besonders an Verbraucher des aus dem privaten Haushalt kommenden Geräts appelliert, weil in diesen Sektor die größte Zahl des Geräts gelangt. Das bedeutet, dass ihr Anteil an selektivem Sammeln des abgenutzten Geräts von großer Bedeutung ist. Das Verbot der Unterbringung des abgenutzten elektrischen und elektronischen Geräts mit anderen Abfällen wird dem Verbraucher durch die europäische Richtlinie 2002/96/WE aufgezwungen.

## PL

### INFORMACJE DOTYCZĄCE USUWANIA ŻYTYCH SPRZĘTU ELEKTRYCZNEGO I ELEKTRONICZNEGO

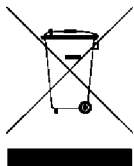

Powyższy znak umieszczony na urządzeniu informuje, że jest to sprzęt elektryczny lub elektroniczny, którego po zużyciu nie wolno umieszczać z innymi odpadami. Zużyty sprzęt elektryczny i elektroniczny zawiera substancje szkodliwe dla środowiska naturalnego. Nie wolno takiego sprzętu składować na wysypiskach śmieci, musi zostać on poddany recyklingowi. Informacje na temat systemu zbioru zużytego sprzętu elektrycznego i elektronicznego można uzyskać w punkcie sprzedaży urządzeń oraz u producenta lub importera. Apeluje się szczególnie do użytkowników urządzeń pochodzących z prywatnych gospodarstw domowych. Ze względu na to, iż do tego sektora trafia największa ilość urządzeń; oznacza to, że ich udział w selektywnym zbieraniu zużytego sprzętu jest bardzo istotny. Zakaz umieszczania wraz z innymi odpadami zużytego sprzętu elektrycznego i elektronicznego narzuca na użytkownika dyrektywa europejska 2002/96/WE.

## CZ

### INFORMACE TÝKAJÍCÍ SE LIKVIDACE POUŽITÝCH ELEKTRICKÝCH A ELEKTRONICKÝCH ZAŘÍZENÍ



Výše uvedený znak umístěný na zařízení informuje, že se jedná o zařízení elektrické nebo elektronické, které nelze umísťovat s jiným odpadem. Použitá elektrická a elektronická zařízení obsahují příměsi pro životní prostředí škodlivé. Takováto zařízení se nesmějí uskláňovat na odpadních skládkách, ale musejí být předány do recyklace. Informace o systému sběru použitých elektrických a elektronických zařízení je možné obdržet v prodejních zařízeních a u producenta nebo dovozce. Apel je určen zejména uživatelům zařízení v domácnostech. Vzhledem k tomu, že do tohoto sektoru směřuje většina těchto zařízení, je jejich účast při třídění použitých zařízení velmi důležitá. Zakaz umísťovat spolu s jiným odpadem použita elektrická a elektronická zařízení ukládá uživatelům evropská směrnice 2002/96/ES.

## IT

### INFORMAZIONI RIGUARDANTI RIMOZIONE DEI CONSUMATI IMPIANTI ELETTRICI E ELETTRONICI



Il segno di sopra messo sul dispositivo indica che questo è impianto elettrico o elettronico, il quale dopo consumo è vietato di mettere con altri rifiuti. Impianti elettrici e elettronici consumati contengono sostanze nocive per ambiente naturale. È vietato mettere tali impianti sull'immondezzaio, deve essere sottoposta al riciclaggio. Informazioni sul sistema di raccolta degli impianti elettrici e elettronici consumati si può ottenere nel punto di vendita oppure dal produttore o dall'importatore. Si fa appello specialmente agli utenti degli impianti provenienti dalle case private, dato che a questo settore capita il maggiore numero degli apparecchi. Questo vuol dire che la loro parte nella raccolta degli impianti consumati è molto significativa. Il divieto di mettere insieme agli altri rifiuti impianti elettrici e elettronici consumati detta all'utente direttiva europea 2002/96/WE.